



DEEBOT 9

מדריך הפעלה

נא קראו את ההוראות לפני השימוש הראשון במכשיר

3	הוראות בטיחות
6	קפסולת מטהר אוויר
7	תכולה
7	הכרת המכשיר
9	הכנה
10	השימוש ביישומון (אפליקציה) ECOVACS HOME App
10	חיבור Wi-Fi
11	הפעלה
12	מגב רוטט OZMO Pro
13	מטהר אוויר
14	ניקיון ותחזוקה
14	טיפול ותחזוקה
15	התקן המגב הרוטט
15	מיכל האבק והמסננים
16	מברשת ראשית
16	מברשת צד
17	חלקים אחרים
18	נורית החיווי
19	פתרון תקלות
22	מפרט המוצר
23	הוראות בטיחות נוספות
25	תעודת אחריות

הוראות בטיחות

קראו את כל ההוראות והאזהרות לפני השימוש הראשון במכשיר זה. אי מילוי האזהרות וההוראות עלול לגרום להתחשמלות, שריפה או פציעה חמורה. שמרו את ההוראות לעיון נוסף.

1. מכשיר זה ניתן לשימוש על ידי ילדים מעל גיל 8 שנים ו/או אנשים בעלי מגבלות פיזיות, תחושתיות או מנטאליות, או חסרי ידע וניסיון, ובתנאי שהם נמצאים בפיקוח והם כן קיבלו הדרכה מאדם בוגר לאופן השימוש הנכון והבטוח במכשיר וכי הם הבינו את כל הסכנות הכרוכות בכך.
2. המכשיר אינו משחק. יש להרחיק מוצר זה מהישג ידם של ילדים.
3. אין להרשות לילדים לטפל ולנקות את המכשיר אלא אם הדבר מבוצע תחת השגחה של אדם בוגר.
4. לפני השימוש במכשיר, הרחיקו מהרצפה של אזור הניקוי כבלי חשמל וחפצים קטנים העלולים להסתבך במכשיר. הכניסו את שולי השטיח מתחת לשטיח, והרימו מהרצפה פריטים כגון וילונות ומפות שולחן.
5. אם באזור הניקוי קיימת מדרגה/מדרגות לירידה, הפעילו את המכשיר בצורה בה הוא יכול לזהות את המדרגה מבלי ליפול עליה. ייתכן שיהיה צורך להציב מחסום פיזי בקצה כדי למנוע את נפילת המכשיר. וודאו כי המחסום אינו מהווה מכשול למעידה.
6. השתמשו במכשיר רק על פי ההוראות במדריך זה.
7. יש להשתמש אך ורק באביזרים המומלצים ו/או הנמכרים על ידי רונלייט.
8. לפני החיבור לחשמל, יש לוודא כי עמדת הטעינה מתאימה למתח החשמל בבייתכם.
9. מכשיר זה מיועד לשימוש ביתי בלבד. אין להשתמש בו מחוץ לבית, ולא בשימוש מסחרי או תעשייתי.
10. השתמשו רק בסוללה הנטענת המקורית ובתחנת העגינה אשר סופקו עם המכשיר. אסור להשתמש בסוללות לא נטענות. למידע אודות הסוללה, ראו במפרט בהמשך.

11. אין להשתמש במכשיר כאשר מיכל האבק ו/או המסננים אינם מותקנים במקומם.
12. אין להפעיל את המכשיר באזור שבו יש נרות דולקים או חפצים שבריים.
13. אין להשתמש במכשיר ו/או לאחסנו במקום בו קיימת טמפרטורה סביבתית קיצונית, מתחת 5°C או מעל 40°C .
14. הרחיקו שיער, בגדים רפויים, אצבעות וחלקי גוף אחרים מפתחי המכשיר ומחלקים נעים.
15. אין להפעיל את המכשיר בחדר שבו ישנים תינוקות או ילד קטנים.
16. אין להשתמש במכשיר על משטחים רטובים או על משטחים עם מים עומדים.
17. אל תאפשרו למכשיר לשאוב חפצים גדולים כמו אבנים, פיסות נייר גדולות או כל פריט אשר עלול לגרום לנתימת המכשיר.
18. אין לשאוב במכשיר חומרים דליקים ו/או נפיצים כמו בנזין, טונר למדפסת וכו', או להשתמש במכשיר ליד חומרים מסוג זה.
19. אין לשאוב במכשיר חומרים בוערים כמו סיגריות, גפרורים, אפר חם או כל דבר העלול לגרום לשריפה.
20. אין להכניס חפצים לתוך פתח השאיבה של המכשיר.
21. אין להשתמש במכשיר כאשר פתח השאיבה חסום.
22. נקו את פתח השאיבה מאבק, מוך, שיער או כל דבר אשר עלול להפחית את זרימת האוויר.
23. היזהרו לא לפגוע בכבל החשמל. אין לגרור את המכשיר או לשאת אותו כאשר מחזיקים בכבל החשמל. אין למשוך את כבל החשמל סביב קצוות או פינות חדות. אל תעבירו את המכשיר מעל כבל החשמל. הרחיקו את כבל החשמל ממשטחים חמים.
24. אין להשתמש במכשיר כאשר כבל החשמל ניזוק. את כבל החשמל הפגום יש להביא לבדיקה במעבדת השירות ו/או להחליפו בכבל חשמל מקורי חדש ותקין.

25. אין להשתמש במכשיר ו/או בתחנת העגינה כאשר כבל החשמל ו/או שקע החשמל פגומים, או כאשר הם אינם פועלים בצורה תקינה, ו/או כאשר הם נפלו, ניזוקו, הושארו בחוץ, נרטבו או באו במגע עם מים. כדי למנוע סכנה, יש להביא את המכשיר לבדיקה/תיקון במעבדת שירות מוסמכת.
26. כבו את המכשיר לפני כל התחלת ניקוי ו/או טיפול במכשיר.
27. נתקו את המכשיר מהחשמל לפני ניקוי ו/או טיפול של תחנת העגינה.
28. הסירו את המכשיר מתחנת העגינה, וכבו את מתג ההפעלה של המכשיר לפני הוצאת הסוללה מהמכשיר לפני סילוק המכשיר.
29. לפני השלכת המכשיר, יש להסיר ממנו את הסוללה ולהביאה למקום איסוף של סוללות משומשות, בהתאם לחוקים ולתקנות המקומיות.
30. אין להשליך את הסוללה המשומשת ו/או את המכשיר וחלקיו לפח של אשפה רגילה, אלא להביאם לנקודת איסוף למכשירים חשמליים בהתאם לחוקים ולתקנות המקומיות.
31. אין להשליך את המכשיר ו/או את הסוללות לאש. הסוללות עלולות להתפוצץ ולגרום לשריפה.
32. כאשר אינכם משתמשים בתחנת העגינה במשך תקופה ארוכה, יש לנתק אותה מהחשמל.
33. יש להשתמש במכשיר בהתאם להנחיות במדריך הוראות זה. ECOVACS ROBOTICS לא יכולה לשאת באחריות ו/או להיות אחראית לכל נזק או פגיעה אשר נגרמו משימוש לא נכון במכשיר.
34. הרובוט מכיל סוללות הניתנות להחלפה רק על ידי אנשים מיומנים.
35. אם הרובוט לא יהיה בשימוש במשך זמן רב, כבו אותו ונתקו את תחנת העגינה מהחשמל.
36. **אזהרה:** לצורך טעינת הסוללה, השתמשו אך ורק בספק הכוח הניתן להסרה CH1822 אשר מסופק עם המכשיר, או בספק כוח CH1918 הניתן לרכישה בנפרד.
37. תיקון המכשיר צריך להתבצע רק על ידי טכנאי מורשה ומיומן.

38. מכשיר זה אינו מיועד לשימוש על ידי אנשים (כולל ילדים) עם יכולות פיזיות, חושיות או שכליות מופחתות, או עם העדר ניסיון וידע. אלא אם הם תחת פיקוח או שקיבלו הנחיות לשימוש במכשיר על ידי האדם האחראי לבטיחותם.
39. אין לאפשר לילדים לשחק עם המכשיר.

כדי לעמוד בדרישות החשיפה לתדר רדיו, יש לשמור על מרחק הפרדה של 20 ס"מ או יותר בין מכשיר זה לבין אנשים כאשר המכשיר נמצא בפעולה. כדי להבטיח תיאום, לא מומלץ לבצע פעולות במרחק שהוא פחות ממרחק זה. האנטנה המשמשת עבור השידור צריכה להיות במרחק גדול יותר כדי למנוע שיבושים והפרעות עם כל אנטנה או משדר אחרים.



סילוק נכון של מוצר זה

סימון זה מציין שאין להשליך מוצר זה עם פסולת ביתית אחרת. כדי למנוע פגיעה אפשרית בסביבה או בבריאות האדם כתוצאה מסילוק פסולת בלתי מבוקרת, יש להביא מכשיר זה למחזור כדי לקדם שימוש חוזר במשאבים חומריים. אנא השתמשו במערכות ההחזרה והאיסוף המקומיות או צרו קשר עם הקמעונאי שבו נרכש המוצר.

השבתת מודול ה-Wi-Fi ברובוט (DEEBOT):

הפעילו את הרובוט. הניחו את הרובוט בתחנת העגינה, וודאו כי מגעי הטעינה של הרובוט (DEEBOT) מתחברים למגעי הטעינה בתחנת העגינה. החזיקו לחוץ את לחצן מצב AUTO ברובוט למשך כ- 20 שניות עד שהרובוט (DEEBOT) משמיע 3 צפצופים. כדי להפעיל את מודול ה-Wi-Fi ברובוט (DEEBOT), כבו את הרובוט ולאחר מכן הפעילו מחדש. מודול ה-Wi-Fi מופעל כאשר הרובוט מופעל מחדש.

סימנים

בידוד Class II	
שנאי בידוד בטיחותי חסין קצר חשמלי	
ספק כוח ממותג	
לשימוש ביתי בלבד	
זרם ישר (DC)	
זרם חילופין (AC)	

קפסולת מטהר אוויר

גוון הקפסולה: כחול

מרכיבים עיקריים של הקפסולה: Polypropylene ,PET (פוליפרופילן).
מרכיבים עיקריים למטהר אוויר: EthyleneNinyl Acetate copolymer
(אתילן נייל אצטט קופולימר), ניחוח.
המידע המופיע על האריזה: תאריך ייצור, תאריך תפוגה ומספר אצווה
(חבילה).



אזהרה:

עלול לגרום לתגובה אלרגית בעור. רעיל לבעלי חיים מימיים עם
השפעות ארוכות טווח. מזיק לבעלי חיים מימיים עם השפעות
ארוכות טווח.

* כל קפסולה יכולה להחזיק מעמד עד כ- 60 ימים בהתבסס על
שימוש של כשעה אחת ביום ובתנאי טמפרטורת נוחים של הסביבה.

זהירות:

**השתמשו רק לפי ההוראות. הרחיקו מהישג ידם של ילדים וחיות
מחמד.**

פגיעה בעיניים ובעור: יש למנוע כל מגע של החומר עם העיניים,
העור והבגדים. במקרה של מגע עם העור או העיניים, יש לשטוף מיד
את המקום עם הרבה מים למשך 15 דקות. אם הגירוי בעיניים נמשך,
יש להתייעץ עם רופא.

יש למנוע בליעה. אם נבלע, אין לגרום להקאה; התקשרו באופן מיידי
לרופא או למרכז בקרת רעלים.

- אין לאפשר שימוש על ידי אנשים (כולל ילדים) עם יכולות פיזיות,
חושיות או שכליות מופחתות, או עם העדר ניסיון וידע.
- אין למקם ליד חום או להבה פתוחה.
- השתמשו ברובוט ומטהר האוויר רק בתוך הבית.
- אין לפרק את הקפסולה.
- שטפו את הידיים לאחר כל טיפול/מגע בקפסולה.
- הרחיקו את הקפסולה ממצון, משקאות ומוצרי אכילה.
- שמרו את הקפסולה במקום יבש ומאוורר היטב.
- אין להשליך לאשפה הביתית ולפעול בהתאם לתקנות המקומיות.

תכולה

הכרת המכשיר

הרובוט

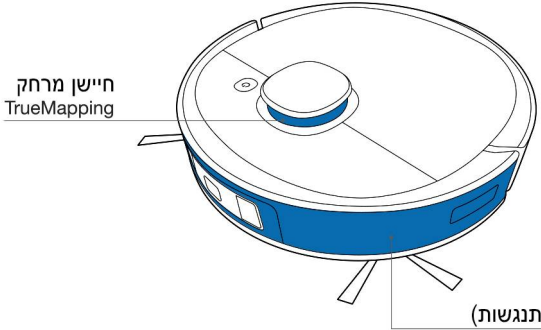
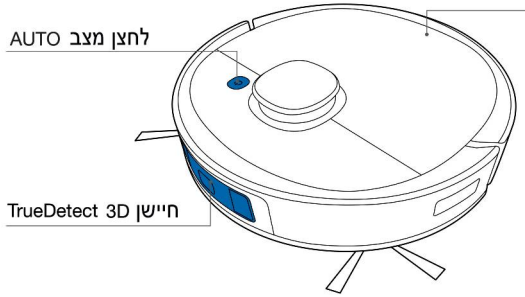

הוראות הפעלה

מדריך למשתמש

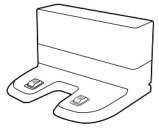

תחנת עגינה

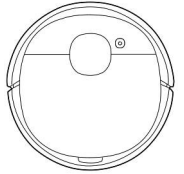

רובוט

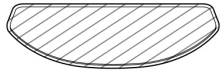

מטליות ניקוי חד-פעמיות

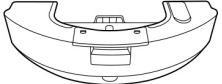

מגב רוטט OZMO Pro

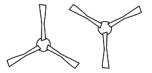

מברשות צד



קופסית (קפסולה) למטהר אוויר



מטהר אוויר (מותקן)

הערות:

- האיורים בחוברת זו עשויים להיות שונים ממראה המוצר בפועל.
- עיצוב המוצר ומפרטיו כפופים לשינויים ללא הודעה מוקדמת.

מבט מלמטה

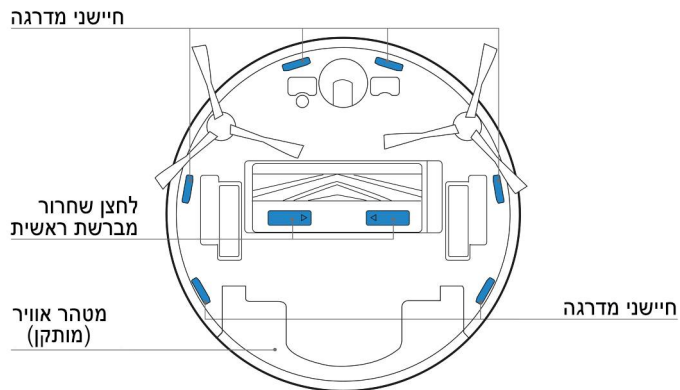
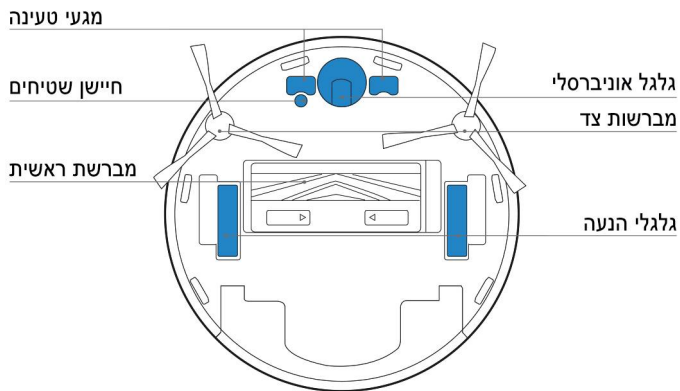

לחצן RESET

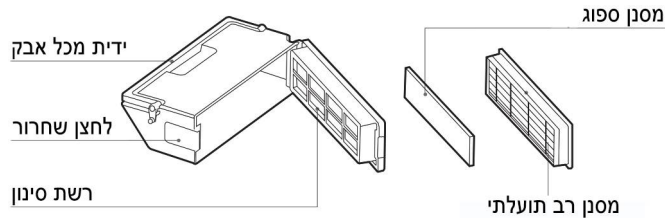
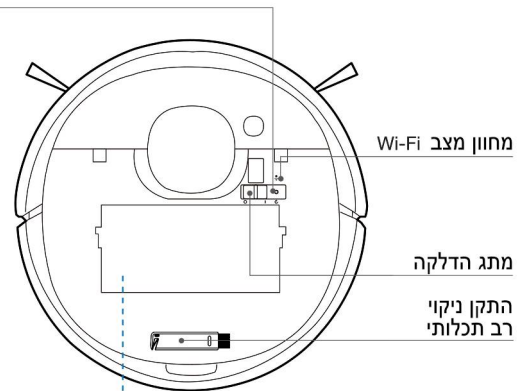

הכנה

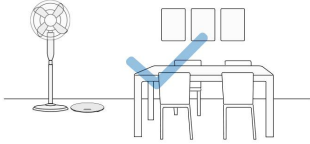

סדרו את האזור המיועד לניקוי על ידי הנחת רהיטים, כמו כסאות, במקומם.



במהלך השימוש הראשון, וודאו שכל דלתות החדרים פתוחות כדי לאפשר לרובוט להכיר את כל הבית שלכם.

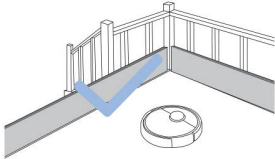

ייתכן ויהיה צורך להציב מחסום פיזי בקצה של מדרגה עליונה במדרגות יורדות, כדי למנוע אפשרות נפילה של הרובוט

הרימו מהרצפה חפצים ופרטי לבוש כמו חוטים, מטליות, נעלי בית וכו' כדי לשפר את יעילות הניקוי.

לפני הפעלת הרובוט על שטיח עם קצוות של חוטים חשופים, יש לקפל את הקצוות אל מתחת לשטיח.

אין לעמוד במקומות צרים, כמו מסדרון, ולהקפיד לא לחסום את חיישן הזיהוי במרחב.



תחנת עגינה

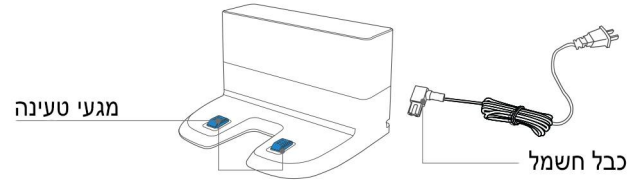

מגב רוטט OZMO Pro

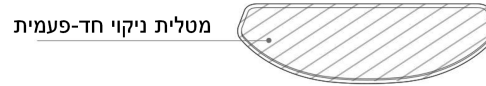
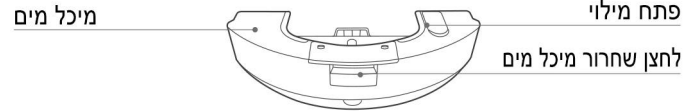

מטהר אוויר (מותקן)

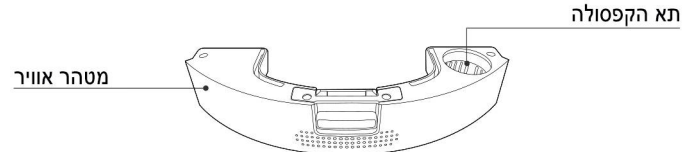

חיבור Wi-Fi

לפני הגדרת ה-Wi-Fi, ודאו כי הרובוט, הטלפון הנייד ורשת ה-Wi-Fi עומדים בדרישות הבאות:

הדרישות מהרובוט ומהטלפון הנייד:

- הרובוט טעון במלואו ומופעל.
- מחוון Wi-Fi ברובוט מהבהב באיטיות.
- כבו את הנתונים הסלולאריים של הטלפון הנייד (תוכלו להפעילם מחדש לאחר סיום ההגדרה).

הדרישות מרשת Wi-Fi:

- הרשת פועלת בתחום תקשורת 2.4GHz או 2.4/5GHz (מעורבת).
- הנתב שלכם תומך ב-802.11 b/g/n ובפרוטוקול IPv4.
- אל תשתמשו ב-VPN (רשת וירטואלית פרטית) או בשרת Proxy.
- אין להשתמש ברשת נסתרת.
- WAP ו-WPNJ באמצעות הצפנה AES/CCMP, PSK, TKIP.
- אין תמיכה בפרוטוקול WEP EAP (אימות ארגוני).
- השתמשו בערוצי Wi-Fi 1-13.
- אם אתם משתמשים בהתקן הרחבה / שחזור רשת, שם הרשת (SSID) והסיסמה צריכים להיות זהים לאלו של הרשת הראשית.

השימוש ביישומון (אפליקציה) ECOVACS HOME App

כדי ליהנות מכל התכונות הזמינות של המוצר, מומלץ להפעיל את הרובוט שלכם באמצעות היישום (אפליקציה) ECOVACS HOME App.

לפני שאתם מתחילים:

- הורידו את היישום אל הטלפון החכם שלכם.
- וודאו כי בטלפון החכם מופעל Wi-Fi.
- הנתב האלחוטי שלכם מופעל בתחום תקשורת 2.4GHz.
- מחוון Wi-Fi ברובוט מהבהב בקצב איטי.



מחוון Wi-Fi

Wi-Fi מנותק או ממתין לחיבור Wi-Fi	הבהוב איטי	
מתחבר ל Wi-Fi	הבהוב מהיר	
מחובר ל Wi-Fi	מאיר קבוע	

הפעלה

במהלך הפעלת הניקוי הראשונה של המכשיר:

- א. וודאו כי יחידת מטהר האוויר מותקנת במכשיר כדי לאפשר יצירת מפה של הבית באמצעות היישום (אפליקציה) ECOVACS HOME App.
- ב. יש לפקח על הרובוט ולסייע לו במקרה של בעיה.

1. התחלה

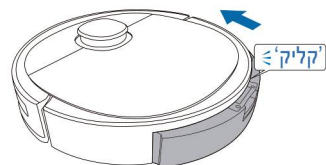

לחצו על 

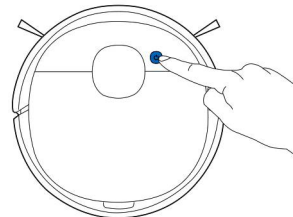

הערות:

- חיישני המדרגה של הרובוט מזהים מדרגה עקב שוני בגווים הכהים ומונעים את נפילתו.
- יתכנו מקרים אשר בהם הרובוט עשוי לזהות משטח בצבע כהה או שחור כמדרגה, הוא יפסיק לפעול ויתרחק מהמקום.
- היזהרו לא לחסום את חיישני המדרגה ברובוט אחרת הרובוט עלול ליפול במדרגות.

2. הפסקה/עצירה

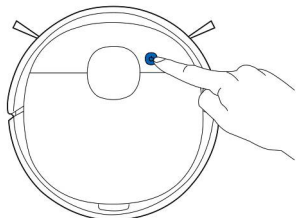

הערה:

לוח הבקרה של הרובוט מפסיק להאיר לאחר שהרובוט עצר למספר דקות. לחצו על לחצן מצב AUTO כדי להעיר את הרובוט.

3. סיום העצירה (הפעלה מחדש)

לחצו על  למשל 3 שניות. הרובוט יחזור לעמדת העגינה.

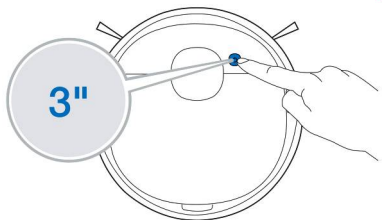

מגב רוטט OZMO Pro

הערות:

- התקן המגב הרוטט מיועד לשיטה יסודית (קרצוף) של רצפות.
- ההתקן רוטט כ- 480 פעמים בדקה, כדי לנקות רצפות מאוד מלוכלכות עם אבק רב.
- לפני התקנת התקן המגב הרוטט ברובוט, יש לוודא כי המגעים שלו יבשים לחלוטין.
- אין להשתמש בהתקן המגב הניגוב הרוטט לניקוי שטיחים.

1. הוסיפו מים

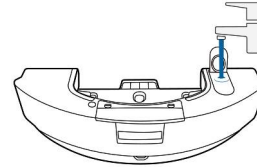

3. יבשו היטב את המגעים

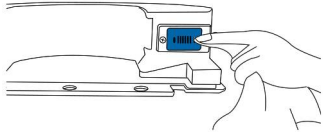

4. התקינו את התקן המגב הרוטט ברובוט

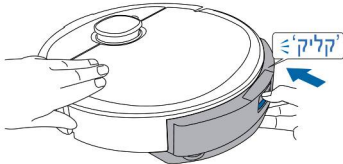

2. התקינו את המטלית החד פעמית

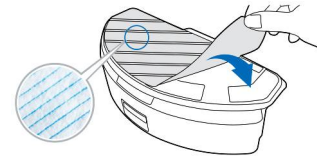

5. הפעילו את הרובוט

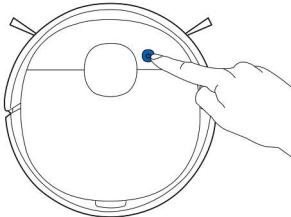

מטהר אוויר

1. התקינו את הקפסולה של מטהר האוויר

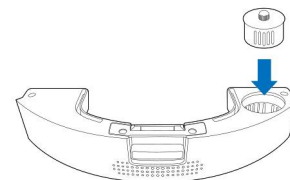

2. יבשו היטב את המגעים

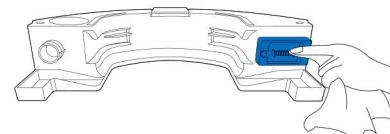

3. התקינו את התקן מטהר האוויר במכשיר

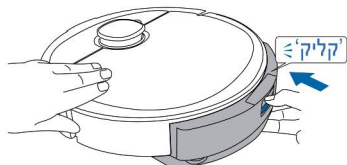

4. הפעילו את טיהור האוויר באמצעות היישום (אפליקציה) ECOVACS HOME App.

ניקיון ותחזוקה

טיפול ותחזוקה

כדי שהרובוט יוכל להמשיך ולפעול ביעילות מרבית, נא בצעו את פעולות הטיפול/תחזוקה והחלפת חלקים בהתאם למפורט בטבלה.

תדירות החלפת חלקים	תדירות טיפול/תחזוקה	החלק ברובוט
כל חודשיים	--	קפסולה מטהר אוויר
לאחר כל שימוש	לאחר כל שימוש	מטלית ניקוי חד פעמית
כל 3-6 חודשים	פעם בשבועיים	מברשת צד
כל 6-12 חודשים	פעם בחודש	מברשת ראשית
כל 3-6 חודשים	פעם בשבוע	מסנן ספוג/מסנן עדין (יעילות גבוהה)
--	פעם בשבוע	חיישן TrueDetect 3D (תלת ממד) גלגל אוניברסאלי חיישני מדרגה (נגד נפילה) פגוש מגעי טעינה ברובוט מגעי טעינה בתחנת העגינה

לפני התחלת הניקוי והטיפול במכשיר, כבו את הרובוט ונתקו את תחנה העגינה מהחשמל.
כלי ניקוי רב תכליתי מסופק עם המכשיר לתחזוקה קלה. השתמשו בזהירות עם כלי הניקוי מאחר ויש בו קצוות חדים.

הערה:
להשגת חלקים להחלפה, יש לפנות למעבדת השירות של רונלייט.

התקן המגב הרוטט

3. הסירו את המטלית החד פעמית

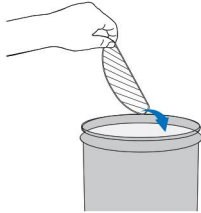

1. הסירו את התקן המגב הרוטט מהמכשיר .2. נגבו במטלית יבשה את ההתקן

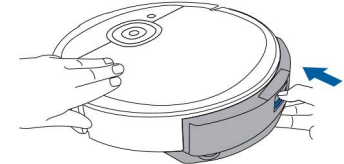
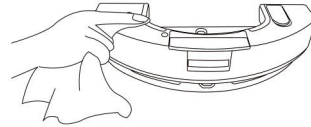

לאחר סיום הניקוי, רוקנו את מיכל המים. אין לשטוף או לטבול במים את התקן המגב הרוטט. נגבו במטלית רכה ויבשה.

מיכל האבק והמסננים

4

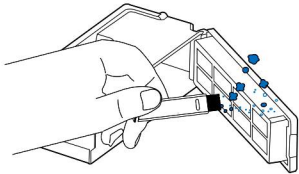

3

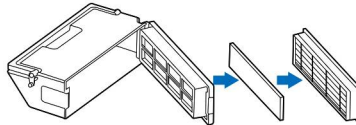

2

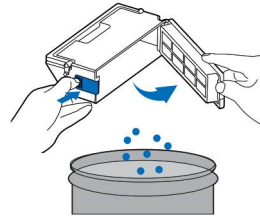

1

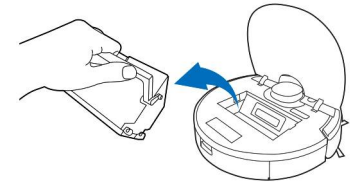

7

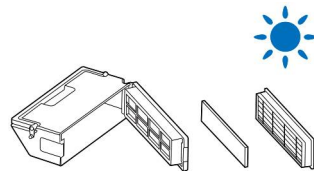

6

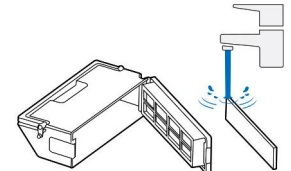

5



מברשת צד

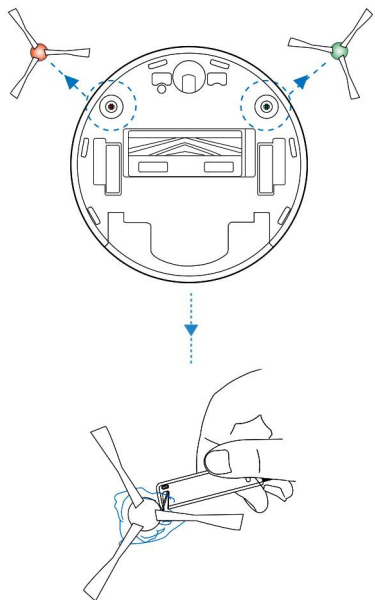

מברשת ראשית

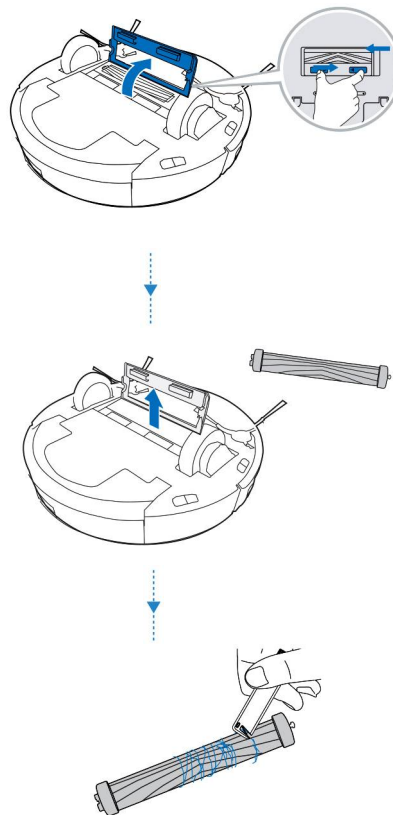

חלקים אחרים

הערה:

לפני ניקוי מגעי הטעינה וברובוט ובתחנת העגינה, כבו את הרובוט ונתקו את תחנת העגינה מהחשמל. נגבו את המגעים עם מטלית נקייה ויבשה. אין להשתמש בתרסיסי ניקוי או דטרגנטים.

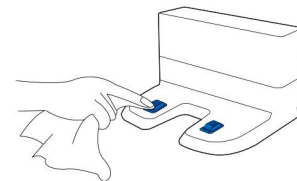
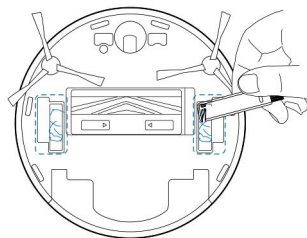
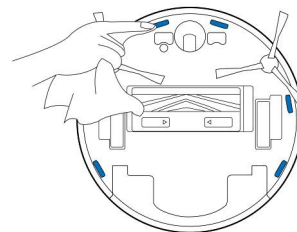
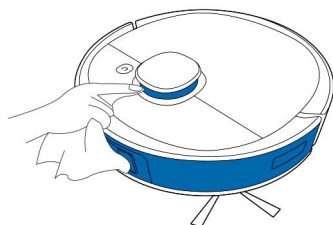

נורית החיווי

כאשר משהו לא תקין, הרובוט יסמן לכם זאת באמצעות נורית החיווי בלחצן מצב AUTO ובהכרזה קולית. תמיכה נוספת זמינה באמצעות היישום (אפליקציה) ECOVACS HOME App וכן באתר המקוון.

המשמעות	החיווי בנורית לחצן מצב AUTO
הרובוט נמצא במצב פעולה	הנורית מאירה בלבן
הרובוט נמצא במצב הפסקה (השהייה)	
הרובוט נמצא במצב טעינה	הנורית מהבהבת בלבן
הרובוט נמצא בתהליך הדלקה	
הרובוט משנה את מיקומו	
הסוללה חלשה	הנורית מאירה באדום
תקלה ברובוט	הנורית מהבהבת באדום

פתרון תקלות

במקרה תקלה, אנא היעזרו במדריך זה לפני שאתם פונים למוקד השירות.

מס'	התקלה	סיבה אפשרית	פתרון
1	הרובוט אינו נטען	הרובוט כבוי.	הדליקו את הרובוט.
		הרובוט לא התחבר לתחנת הטעינה.	וודאו כי מגעי הטעינה של הרובוט התחברו אל מגעי הטעינה (הפינים) של תחנת העגינה.
		כבל ספק הכוח אינו מחובר לתחנת הטעינה.	וודאו כי כבל ספק הכוח מחובר כראוי לתחנת העגינה.
		תחנת הטעינה לא מחוברת לספק הכוח.	וודאו כי תחנת הטעינה מחוברת כראוי לספק הכוח.
		הסוללה התרוקנה לחלוטין.	אנא פנו למוקד השירות.
2	הרובוט אינו חוזר לתחנת הטעינה	תחנת העגינה אינה מחוברת כהלכה.	וודאו כי תחנת הטעינה מחוברת כראוי.
		תחנת הטעינה הוזזה ממקומה ידנית במהלך הניקוי.	במהלך הניקוי אין להזיז ידנית את תחנת העגינה ממיקומה.
		פעולת הרובוט הופסקה למשך מעל 90 דקות.	יש להימנע מהפסקה ארוכה של מעל 90 דקות.
	הרובוט לא התחיל לנקות מתחנת העגינה.	וודאו שהרובוט מתחיל לנקות מתחנת העגינה.	
3	הרובוט נתקע בזמן העבודה ונעצר	הרובוט נתקע במכשול/או הסתבך עם משהו על הרצפה (חוטי חשמל, וילונות, שולי שטיח וכו').	הרובוט ינסה דרכים שונות כדי להשתחרר. אם זה לא מצליח, הסירו ידנית את המכשולים והפעילו את הרובוט מחדש.
		הרובוט נתקע מתחת לרהיט שגובהו כגובה הרובוט.	הניחו מחסום פיזי או הגדירו גבול וירטואלי באמצעות היישום, כדי למנוע מהרובוט את הגישה.

מס'	התקלה	סיבה אפשרית	פתרון
4	הרובוט חזר לתחנת העגינה לפני שהוא סיום לנקות.	זמן עבודת הניקוי משתנה בהתאם לסוג משטח הרצפה, מורכבות החדר ומצב ההפעלה שנבחר.	הפעילו ביישום את תכונת הניקוי המתמשך (Continuous Cleaning). הרובוט יחדש באופן אוטומטי את תהליך הניקוי מהמקום בו הוא הופסק.
		כאשר הסוללה מתרוקנת, הרובוט עובר אוטומטית למצב טעינה והוא חוזר לתחנת העגינה כדי להטעין את עצמו.	
		הרובוט אינו מסוגל להגיע לאזורים מסוימים החסומים על ידי רהיטים או מחסום אחר.	סדרו את האזור אותו יש לנקות וסלקו רהיטים וחפצים אחרים העלולים לחסום את תנועת הרובוט.
5	הרובוט אינו מתחיל לפעול באופן אוטומטי בתזמון שנקבע.	המיקום של תחנת העגינה מרוחק ממרכז הבית.	הניחו את תחנת העגינה ליד קיר של חדר מרכזי בבית.
		תכונת התזמון מבוטלת.	הגדירו ביישום את הזמנים בהם הרובוט צריך להיות מופעל באופן אוטומטי.
		הרובוט כבוי.	הדליקו את הרובוט.
		הסוללה התרוקנה.	השאירו את הרובוט דולק ומחובר באופן קבוע אל תחנת העגינה. הדבר יבטיח סוללה טעונה כל הזמן.
6	הרובוט נתקע בזמן העבודה עם התקן המגב הרוטט OZMO Pro.	הרובוט מתקשה לעבור מעל מכשולים כאשר מותקן בו התקן המגב הרוטט OZMO Pro.	יש לעזור לרובוט להתגבר על המכשול.
7	הרובוט מחמיץ נקודות שאותן צריך לנקות, או שהוא חוזר לנקות אזור שנוקה.	מחזור הניקוי מופרע על ידי חפצים קטנים או מחסומים על הרצפה.	הסירו מהרצפה כבלי חשמל וחפצים קטנים כדי להבטיח את יעילות ניקוי. הרובוט ינקה אוטומטית את האזור שהוא דיגל עליו. יש להימנע מלהזיז את הרובוט באופן ידני או לחסום את הנתיב שלו במהלך מחזור הניקוי.
		הרובוט עובד על רצפה מלוטשת וחלקה.	וודאו כי השעווה (וקס) של הרצפה יבשה לחלוטין לפני שהרובוט מתחיל לנקות.

מס'	התקלה	סיבה אפשרית	פתרון
7	(המשך)	הרובוט אינו מסוגל להגיע לאזורים מסוימים החסומים על ידי רהיטים או מחסומים. חיישן המיפוי (TrueMapping Distance) חסום.	סדרו את האזור אותו יש לנקות והניחו רהיטים וחפצים קטנים במקומם המתאים. הסירו את החסימה/לכלוך מהחיישן.
8	הרובוט אינו מסוגל להתחבר לרשת ה-Wi-Fi הביתית	הזזנו נתונים שגויים של שם משתמש ו/או הסיסמה של רשת ה-Wi-Fi הביתית.	הזינו מחדש את הנתונים הנכונים של שם משתמש והסיסמה של רשת ה-Wi-Fi הביתית.
		התקנה לא נכונה של היישום	הורידו והתקינו את היישום ECOVACS HOME App.
		הרובוט נמצא מחוץ לטווח של אות ה-Wi-Fi הביתי שלכם.	ודאו כי הרובוט נמצא בתוך אזור הכיסוי של אות ה-Wi-Fi הביתי שלכם.
		הגדרת הרשת החלה לפני שהרובוט היה מוכן.	הדליקו את המכשיר. לחצו על לחצן RESET. הרובוט מוכן להגדרת הרשת כאשר נורית חיוי ה-Wi-Fi שלו מהבהבת באיטיות.
הרובוט אינו תומך ברשת Wi-Fi של 5 GHz.	הרובוט אינו תומך ברשת Wi-Fi של 2.4 GHz.	ודאו כי רשת ה-Wi-Fi שלכם פועלת בתחום 2.4 GHz.	הסירו מהרצפה כבלי חשמל וחפצים קטנים, סדרו את אזור הניקוי לפני שהרובוט מתחיל לפעול.
9	הרובוט אינו מנקה את כל האזור	אזור הניקוי אינו מסודר.	אזור הניקוי אינו מסודר.
10	מברשת הצד נופלת ממקומה במהלך הניקוי.	מברשות הצד אינן מותקנות כהלכה.	ודא כי מברשות הצד נצמדו למקומן היטב בעת ההתקנה.
11	אין ניחוח בעת השימוש במטהר האוויר.	תקלה במאוורר.	נגבו במטלית יבשה את המגעים. וודאו כי החיבור תקין.
		הקפסולה אינה מותקנת.	התקינו את קפסולת מטהר האוויר.
		הקפסולה נגמרה.	החליפו בקפסולה חדשה. קפסולה חדשה ניתן לרכישה ברונלייט / מעבדת שירות.
12	מטהר אוויר משמיע רעש חריג.	חפצים זרים נפלדו לתוך מטהר האוויר.	אנא פנו למוקד שירות.

מפרט המוצר

DLX13		דגם
20 VDC, 1 A		נתוני הזנה (טעינה)
CH1918 *	CH1822	דגם תחנת עגינה
220 – 240 VAC 50/60 Hz 0.3 A	100 – 240 VAC 50/60 Hz 0.5 A	נתוני מבוא (Input)
20 VDC, 1 A	20 VDC, 1 A	נתוני מוצא (Output)
1000 W	--	הספק בריקון אוטומטי
2400 – 2483.5 MHz		תחום תקשורת
פחות מ- 0.50 W		הספק במצב כבוי
פחות מ- 2.00 W		הספק בקישור לרשת במצב המתנה

הספק המוצא של מודול ה-Wi-Fi הוא פחות מ- 100 mW.
 * דגם CH1918 של תחנת עגינה הכוללת אפשרות לריקון אוטומטי של מיכל האבק. ניתנת לרכישה בנפרד.

הערה:
 המפרטים הטכניים והעיצובים עשויים להשתנות לצורך שיפור מתמיד של המוצר.

הוראות בטיחות נוספות

הוראות בטיחות לשימוש במטען

1. מנע חדירת מים או לחות.
2. יש להשתמש אך ורק במטען המקורי
3. הימנע מהתזת נוזלים על המטען, כולל חומרי ניקוי וחומצות.
4. הרחק מטמפרטורה קיצונית כגון קרבה לרדיאטור, תנור, השארת השעון במקום החשוף לשמש וכו'.
5. הרחק ממקורות אש כגון: נרות דולקים, סיגריות, סיגרים, להבות גליות וכו'.
6. מנע נפילת עצמים על המטען.
7. חבר את המטען רק לשקע המספק את רמת המתח המסומנת על המטען.
8. בעת ניתוק המטען מהחשמל אין למשוך את כבל המטען, אלא למשוך את המטען עצמו מהשקע.
9. ודא שכבל המטען מונח כך שאין סכנה שידרכו עליו או יתקלו בו.
10. לעולם אין להחליף את הפתיל או התקע בתחליפים לא מקוריים! חיבור לקוי עלול לגרום להתחשמלות המשתמש.
11. בשימוש עם כבל מאריך יש לוודא תקינות מוליך הארקה שבכבל.
12. המטען מיועד לשימוש פנים בלבד ואינו מיועד לשימוש במקום החשוף לשמש, גשם וכו'.
13. יש לאפשר גישה נוחה לניתוק התקע במקרה חירום.

הוראות אזהרה לתחנת העגינה

1. אין להפעיל באזורים עם לחות גבוהה או טמפרטורה גבוהה.
2. לפני השימוש יש לעיי | במדריך למשתמש המצורף למוצר.
3. אין לנסות לפרק לבד את המוצר.
4. יש למקם את העמדה על רצפה ישרה ובניצב לקיר.

הוראות בטיחות לשימוש בסוללות ליתיום

1. יש להחליף את הסוללה אך ורק בסוללה דומה. החלפה שגויה עלולה לגרום לפיצוץ הסוללה!
2. אם במכשיר אינו בשימוש יש לטעון את הסוללה על 3 חודשיים.
3. שים לב הסוללה הינה סוללה נטענת.
4. אין לחשוף את הסוללה או מארז הסוללה לחום גבוה כגון: מקור אש, תנור, אור שמש וכו'.
5. אין להשליך את הסוללה לאשפה אלא למתקני מחזור המיועדים לכך.
6. אין לחשוף את הסוללה לגשם או ללחות גבוה. לא לשרוף את הסוללה. לא להרטיב את הסוללות. לא לחמם את הסוללה.
7. הסוללה עלולה להתלקח בעת הטעינה/אחסנה/שימוש.
8. יש לטעון את הסוללה בטמפרטורת סביבה שנעה בין 0 ל- 40 מעלות צלזיוס.
9. אין לפרק, למחוץ או לנקור את הסוללה וכן אסור להשליכה לאש.
10. במידה וזוהתה פגיעה בסוללה יש להפסיק מיידית את השימוש בה.
11. אין לחשוף את הסוללה לאזורים חמים מאוד.
12. אין להשתמש בסוללה שנרטבה ממים.
13. יש לטעון את הסוללה רק עם השנאי המסופק בערכה ובאזורים בהם הטמפרטורה הינה 0-40 מעלות צלזיוס.

מכשיר זה אינו מיועד לשימוש על ידי אנשים (כולל ילדים) עם יכולות פיזיות, חושיות או שכליות מופחתות, או עם העדר ניסיון וידע. אלא אם הם תחת פיקוח או שקיבלו הנחיות לשימוש במכשיר על ידי האדם האחראי לבטיחותם. ילדים צריכים להיות תחת השגחה, כדי להבטיח, שהם לא משחקים עם המכשיר.

תעודת אחריות

הגדרות

במסגרת כתב אחריות זה, למונחים שלהלן המשמעות המפורטת לצידם:

- **"רונלייט"** - יבואנית המוצר ארצה ומשווקת המוצר, רונלייט הלת' בע"מ, ח.פ. 513147751, מרח' יוסף ספיר 6, ראשון לציון. support@ronlight.co.il
טל': 073-24460600 פקס': 03-9625902.
- **"המוצר"** – מוצר, אשר יובא ארצה על ידי רונלייט ונשוא כתב אחריות זה.
- **"לקוח"** - מי שמחזיק כדן במוצר אשר יובא ארצה על ידי רונלייט בלבד וכן בכתב אחריות זה.
- **"משווק מורשה"** - הגוף המורשה על ידי רונלייט לשווק את המוצר ללקוח.
- **"תחנת שירות מורשת"** - תחנת שירות/מעבדה למתן שירותים טכניים למוצר.
- **"נקודת המכירה"** - נקודת המכירה/בית העסק בו נמכר המוצר ללקוח.

השירות במסגרת כתב אחריות זה מוגבל וכפוף לתנאים הבאים:

1. האחריות למוצר, לרבות למטען המוצר וסוללת המוצר, הינה לתקופה של שנתיים (24 חודשים) ממועד רכישת הלקוח את המוצר ו/או אספקת המוצר ללקוח, לפי המאוחר מביניהם ("**תקופת האחריות**").
2. מובהר בזאת כי בכל הנוגע לאביזרים נלווים למוצר, אשר מצויים בערכת המוצר בעת רכישתו (באם מצויים שכאלה), אלה ניתנים ללקוח כמתנה ותקופת האחריות בגינם הינה 30 ימים ממועד רכישת הלקוח את המוצר, זאת כאמור לעיל למעט לעניין מטענו החשמלי של המוצר ואשר לו ניתנת מלאו תקופת האחריות כהגדרתה לעיל.
3. כתב אחריות זה והאחריות שמכוחו תקפים אך ורק למוצר שיובא לישראל על ידי רונלייט ולא יחולו על כל מוצר שיובא ארצה שלא על ידי רונלייט. כמו כן אחריותה של רונלייט מוגבלת למוצרים המצויים בגבולות הארץ בלבד.
4. מוצר אשר במרוצת תקופת האחריות נתגלה כלקוי בבדיקת מעבדה של רונלייט ו/או מי מטעמה, יתוקן על ידי רונלייט ו/או מי מטעמה ו/או יוחלפו בו חלקים פגומים ו/או חלקים אשר לא תפקדו כהלכה, זאת בחלקים חדשים ומקוריים ובהתאם לשיקול דעתה המקצועי של רונלייט ו/או מי מטעמה. למעט במקרים בהם, על פי סייגי כתב אחריות זה ו/או על פי הסייגים הנקובים בדן, לא תחול האחריות הניתנת ללקוח, כל תיקון ו/או החלפה כאמור בתקופת האחריות ייעשו על חשבונה של רונלייט. רונלייט ו/או מי מטעמה ימסרו ללקוח אישור על ביצוע התיקון האמור והכולל פירוט של מהות התיקון והחלקים שהוחלפו במוצר, באם הוחלפו. ההתחייבות לתיקון כאמור בכתב אחריות זה בכלל ובסעיף זה בפרט כפופה להוראות ולסייגים שבכתב אחריות זה ובכל דין.

5. נבצר מרונלייט ו/או מי מטעמה לתקן את המוצר וזאת מכל סיבה שהיא ולאחר שנתגלה במוצר ליקוי כאמור לעיל – רונלייט ו/או מי מטעמה יספקו ללקוח מוצר חדש זהה או מסוג ואיכות דומים ושוי ערך. לחלופין תשיב רונלייט ללקוח את התמורה ששילם בעד המוצר, הכל לפי שיקול דעתה הבלעדי של רונלייט. ההתחייבות לאמור בכתב אחריות זה בכלל ובסעיף זה בפרט, כפופה להוראות ולסייגים שבכתב אחריות זה ובכל דין.
 6. קבלת המוצר בידי הלקוח, בעת הרכישה ובעת קבלתו מבדיקה ו/או מתיקון, מהווה אישור מצד הלקוח כי בעת קבלת המוצר בידי המארז החיצוני של המוצר וחלקי המוצר החיצוניים חפים מכל פגם.
 7. היה והמוצר תוקן או הוחלף על ידי רונלייט ו/או מי מטעמה, תוסיף ותחול האחריות שלפי כתב אחריות למוצר המתוקן או המוחלף וזאת ליתרת תקופת האחריות. תקופת האחריות לא תוארך מעבר לתקופת האחריות המקורית עקב תיקונים ו/או החלפות. המוצר המקולקל, אם הוחלף, וכל חלק שהוחלף במוצר, אם הוחלף, יהיו לאחר ההחלפה לרכוש רונלייט ו/או מי מטעמה.
 8. בכל מקרה של מימוש האחריות ו/או מסירת המוצר לתיקון בתקופת האחריות, יתבקש הלקוח להציג לרונלייט ו/או מי מטעמה את מדבקת האחריות המקורית שעל גבי המוצר. כן יתבקש הלקוח להסיר וליטול עמו כל אביזר הצמוד למוצר, בין אם כזה המחובר למוצר ובין אם לאו, וזאת טרם מסירת המוצר לתיקון ולרונלייט לא תהיה כל אחריות לאביזר כאמור.
 9. עת נמסר מוצר לבדיקה, רונלייט ו/או מי מטעמה תבדוקנה אותו ובמידת הצורך תתקנה אותו וזאת עד חלוף 10 ימים מהיום שבו נמסר המוצר לתחנת השירות. נמסר המוצר לנקודת המכירה, רונלייט ו/או מי מטעמה יעשו כאמור לעיל עד חלוף 14 ימים מיום מסירת המוצר. שבתות וחגים לא יבואו במניין התקופות שנקבעו בסעיף זה.
 10. על אף כל האמור בכתב אחריות זה, רשאית רונלייט לדרוש תמורה בעד תיקון שביצעה במוצר, בעד הובלתו או בעד החלפתו, הכול לפי העניין, במידה ונתברר לפני ביצוע התיקון שהקלקול במוצר נגרם כתוצאה מאחת (או יותר) מהסיבות שלהלן:
 - (1) כוח עליון שהתרחש במועד מאוחר ממועד מסירת המוצר ללקוח;
 - (2) זדון או רשלנות של הלקוח, לרבות שימוש במוצר בניגוד להוראות השימוש ולרבות שימוש באביזרים לא מקוריים ו/או לא ייעודיים ו/או שאינם מאושרים על ידי יצרן המוצר;
 - (3) חשיפת המוצר לרטיבות ו/או לחות ו/או לתנאים סביבתיים בלתי נאותים;
 - (4) תיקון שנעשה במוצר בידי מי שלא הורשה לכך מטעם היצרן ו/או רונלייט ו/או מי מטעמן, בנסיבות שאינן נובעות מהפרת חיוביה של רונלייט לפי כתב אחריות זה;
 - (5) באם הלקוח לא מסר את המוצר לתיקון במהלך תקופת האחריות.
- כתב אחריות זה אינו מכסה התקנות ו/או שינויים שהלקוח ו/או מי מטעמו ביצעו במוצר.

11. האחריות הכוללת של רונלייט וכל מי מטעמה לתביעת נזקים כלשהם שייגרמו כתוצאה משימוש במוצר, ללא קשר לנסיבות אשר גרמו לנזק, לא תעלה בשום מקרה על מחיר הרכישה המקורי של המוצר. רונלייט לא תהיה אחראית בשום מקרה לנזקים עקיפים ו/או מיוחדים ו/או תוצאתיים ו/או מלווים, בין במישרין ובין בעקיפין, בין אם במקרה או כתוצאה משימוש במוצר, כולל אך לא מוגבל להפסדים כלשהם העשויים להיגרם בהכנסה ו/או ברווח ללקוח ו/או לצד שלישי, עקב שימוש ו/או אי שימוש במוצר או ציוד נלווה, ותביעות על ידי צד שלישי עקב שימוש במוצר. רונלייט לא תהיה אחראית בשום צורה.
12. למעט התחייבותה המפורשת של רונלייט כמפורט בכתב אחריות זה, לא קיימת כל אחריות או התחייבות של רונלייט, בין בכתב ובין בעל פה. כל אחריות למוצר תהיה בהתאם לכתב אחריות זה ולדין החל בלבד.
13. עד תום שנה מתום תקופת האחריות רשאי הלקוח לרכוש מרונלייט חלקי חילוף למוצר.
14. משווק מורשה ו/או תחנת שירות מורשית ו/או כל גוף ו/או כל אדם – אינם מוסמכים על ידי רונלייט ואינם מורשים על ידה לתת אחריות ו/או מחויבות כלשהי החורגים ממסגרת כתב אחריות זה.
15. האחריות על פי כתב אחריות זה תקפה בתחומי מדינת ישראל בלבד ועל הוראות כתב אחריות זה יחולו באופן ייחודי חוקי מדינת ישראל.
16. לקבלת שירות יש לפנות לאחת מנקודת השירות של רונלייט (פירוט עדכני של נקודות השירות מופיעה באתר האינטרנט של רונלייט שכתובתו: www.ronlight.co.il) וכן בנקודת המכירה בה רכשת את המוצר. קודם לכן, נא עיין/י במדריך למשתמש. ייתכן ובדיקת הוראות השימוש או תכונות המוצר כאמור במדריך תחסוך לך פנייה לנקודת השירות ו/או המכירה.

פרטי המוצר

סוג המוצר ותיאורו: _____

שם הדגם: _____ מספר סידורי: _____

שנת ייצור: _____ תאריך הרכישה: ____/____/____

פרטי החנות המוכרת: _____

חתימת תחנת השירות/המכירה: _____

חתימת נציג (וחותמת): _____